



HAL
open science

Étude de sons auto-entretenus : transferts énergétiques entre l'énergie cinétique turbulente et le champ acoustique

H Assoum, Anas Sakout, Karim Abed-Meraim

► **To cite this version:**

H Assoum, Anas Sakout, Karim Abed-Meraim. Étude de sons auto-entretenus : transferts énergétiques entre l'énergie cinétique turbulente et le champ acoustique. Congrès Français d'Acoustique, Apr 2014, Poitiers, France. hal-02447519

HAL Id: hal-02447519

<https://univ-rochelle.hal.science/hal-02447519>

Submitted on 24 Jan 2020

HAL is a multi-disciplinary open access archive for the deposit and dissemination of scientific research documents, whether they are published or not. The documents may come from teaching and research institutions in France or abroad, or from public or private research centers.

L'archive ouverte pluridisciplinaire **HAL**, est destinée au dépôt et à la diffusion de documents scientifiques de niveau recherche, publiés ou non, émanant des établissements d'enseignement et de recherche français ou étrangers, des laboratoires publics ou privés.

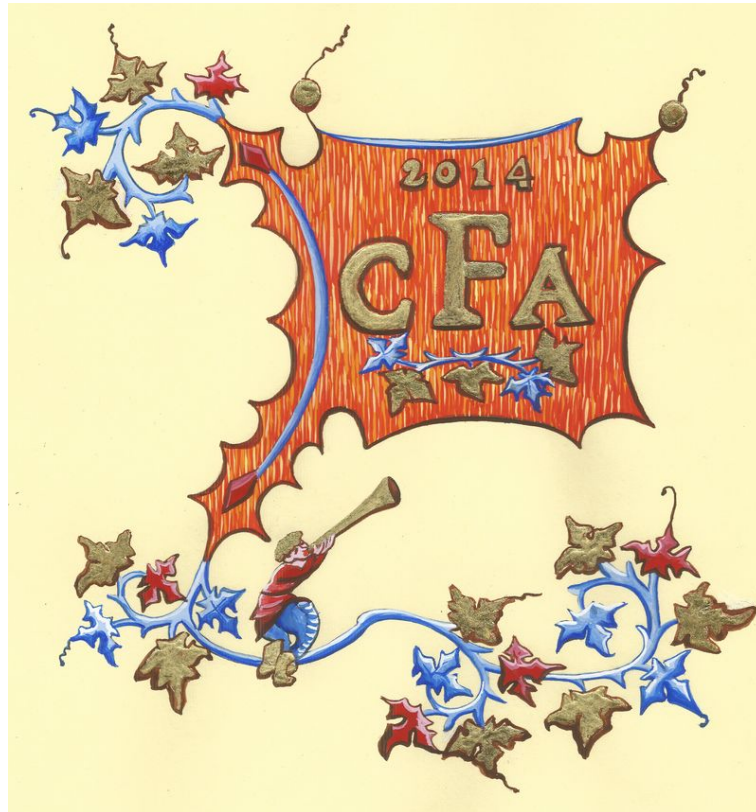

Étude de sons auto-entretenus : transferts énergétiques entre l'énergie cinétique turbulente et le champ acoustique

H. Assoum, A. Sakout et K. Abed-Meraim

Université de la Rochelle, Avenue Michel Crépeau, Pole sciences et tech-LaSIE, 17000 La Rochelle, France

hassan.assoum@gmail.com

Des sons auto-entretenus peuvent être générés par un jet plan heurtant une plaque fendue. Une boucle de rétroaction est alors installée dans le système : Les structures tourbillonnaires issues du cisaillement sont déformées lorsqu'ils rencontrent un obstacle. Sous certaines conditions, il y a émission d'un champ acoustique intense. Dans ce travail, nous utilisons une technique de mesure de type plein champ résolu dans le temps (technique de la PIV-2D) pour mesurer les champs cinématiques simultanément avec des mesures acoustiques du bruit généré par l'écoulement. Le corollaire énergétique de Howe montre que l'origine des bruits aérodynamiques peut être attribuée aux mouvements fluides en rotation et met en exergue le rôle des conditions de phase entre la vorticit , la vitesse de l' coulement et la vitesse acoustique pour l'optimisation des transferts  nerg tiques entre l' nergie cin tique turbulente et le champ acoustique. Cette  tude a pour objectif d' tudier les transferts entre l' nergie cin tique turbulente et le champ acoustique pour deux nombres de Reynolds pr sentant un haut et un bas niveau acoustique. On montre que des conditions de phases sont n cessaires pour l'optimisation des transferts  nerg tiques permettant ainsi l'installation de la boucle d'auto-entretien dans l' coulement.

1 Introduction

Le m canisme de production de sons auto-entretenus r sulte de l'interaction d'une couche de cisaillement de l' coulement avec les singularit s que pr sente l'obstacle rencontr  [2, 3, 6, 7, 8]. Powell [10] a d velopp  une analogie qui permet de prendre en compte des sources sonores cr es par les tourbillons dans un  coulement   bas nombre de Reynolds. Howe [9] a  t  le premier   utiliser cette analogie dans le cas d'un  coulement proche d'une paroi. Le corollaire de l' nergie de Howe permet d' valuer la puissance acoustique  chang e avec l' coulement. Ceci n cessite d'avoir trois quantit s, la vorticit , la vitesse de l' coulement et la vitesse acoustique en utilisant des donn es exp rimentales ou num riques. Quand la boucle d'auto-entretien est optimis e, le transfert d' nergie du champ a rodynamique au champ acoustique se fait dans une configuration g om trique permettant des interactions optimales entre le champ acoustique et celui des fluctuations a rodynamiques. La vitesse acoustique est une grandeur tr s d licate qui n cessite une m trologie sp cifique tr s pointue. Avec des mesures PIV 2D [1], on peut  valuer l' nergie cin tique surfacique du champ a rodynamique et analyser sa corr lation avec le niveau acoustique.

L' volution de l' nergie cin tique turbulente est importante   quantifier en m me temps que le niveau acoustique pour mieux comprendre son r le dans ce ph nom ne et le transfert d' nergie entre ces deux champs. Ainsi, dans ce travail, l'ECT ( nergie Cin tique Turbulente) bidimensionnelle de l' nergie cin tique turbulente moyenne est examin e (ou l' nergie cin tique turbulente surfacique moyenne) en fonction du nombre de Reynolds pour un jet plan heurtant une plaque fendue.

2 Dispositif exp rimental

Le dispositif exp rimental est repr sent  sur la Figure 1a. Il permet de g n rer l' coulement et de contr ler ses param tres : la vitesse de sortie du jet, la distance entre la sortie du jet et la plaque, ainsi que la g om trie de l'obstacle. Ce dispositif est constitu  d'un compresseur asservi qui met une chambre de tranquillisation cubique de 1 m de c t  sous pression. Les flux d'air ainsi r gul s traversent ensuite un conduit de section rectangulaire (90x190 mm²) muni d'un nid d'abeilles et se terminant par un convergent d'une longueur de 200 mm faisant passer la hauteur du conduit de 90 mm   10 mm avant de sortir par un orifice rectangulaire. Le jet ainsi cr e a un rapport d'aspect de 19 (largeur : $L_y = 190$ mm / hauteur : $H = 10$

mm) et va heurter une plaque munie d'une fente de m me dimensions que l'orifice de sortie du jet (10x190 mm²) Figure 1b. La plaque utilis e a une forme carr e, de 250 mm de c t  et fait 4 mm d' paisseur. Elle est plac e   une distance L de la sortie du convergent. L est r glable de sorte que la distance adimensionnelle L/H varie entre 0   8. Les bords de la fente sont biseaut s   45  Figure 1c. Le syst me d'axe utilis  est d fini sur la Figure 1a.

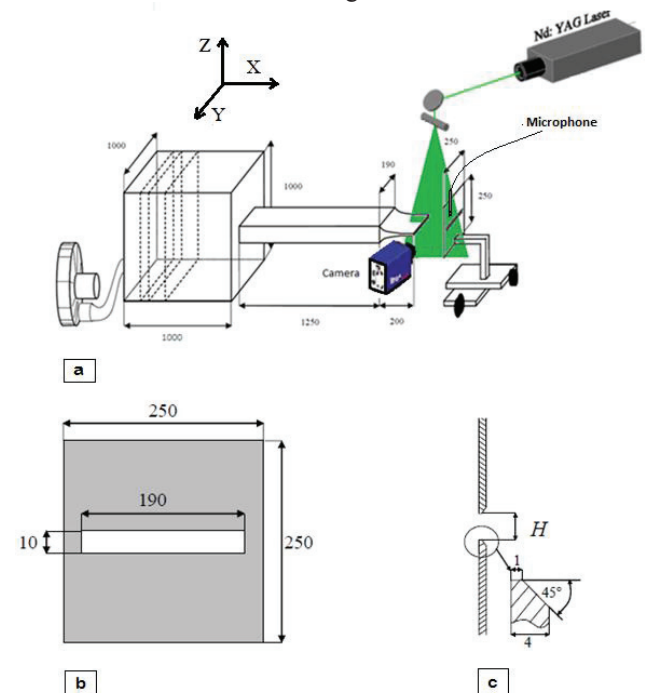

Figure 1. Dispositif exp rimental

Le syst me PIV utilis  comporte une cam ra Phantom V9 avec une r solution de 1600X784 pixels et un laser Nd YLF Pegasus New Wave de 10 mJ et d'une longueur d'onde de 527 nm. La cam ra est mont e sur un syst me de d placement suivant un axe normal   la nappe laser. La technique PIV permet d'obtenir les deux composantes de vitesse dans les plans visualis s (plans verticaux perpendiculaires   la fente), en utilisant une corr lation crois e entre les deux captures d'images espac es d'un intervalle de temps Δt ajustable par l'utilisateur. La fr quence d'acquisition utilis e est de 1500 Hz. Ainsi, dans chaque plan, 1500 couples d'images ont  t  acquis. La synchronisation entre le laser et l'appareil photo est command e par un syst me de LaVision avec le logiciel Davis 8.0. Les images sont trait es par un algorithme de corr lation multi-fen tres adaptative. La m thode de la

prédiction-corrective est validée pour chaque taille de fenêtre lorsque le rapport du signal sur le bruit de la corrélation est supérieure à un seuil de 1,1. En moyenne, moins de 2% des vecteurs sont détectés comme incorrectes. Ces vecteurs sont corrigés en utilisant un schéma d'interpolation bilinéaire. La fenêtre finale est composée de 64x64 pixels avec un chevauchement entre les fenêtres de 50%. L'ensemencement des flux d'air est fait avec un générateur de gouttelettes spécifique, utilisant de l'huile d'olives, et permettant l'obtention de particules ayant des diamètres compris entre 1 et 2 μm .

La pression acoustique a été échantillonnée à 5 kHz grâce à des microphones B&K 4189-A-021 de sensibilité comprise entre 6,3 Hz et 20 kHz. Les microphones sont placés derrière la plaque, à l'abri des perturbations hydrodynamiques. Les accélérations de la plaque ont été mesurées grâce à des accéléromètres Piezotronics DGB A/24/E, de 8 mm de diamètre, pesant 2 g et avec une sensibilité allant de 0 à 10 kHz.

Toutes les mesures ont été effectuées simultanément en utilisant une carte d'acquisition de données: National Instruments.

3 Résultats

Dans le but d'analyser le transfert énergétique dans deux cas bruyant et non bruyant, on considèrera le jet à deux pics du niveau acoustique et ceci à $Re=4045$ et $Re=5435$ comme montré sur la Figure 2 où on représente l'évolution du niveau acoustique en fonction du nombre de Reynolds et pour un confinement $L/H=4$.

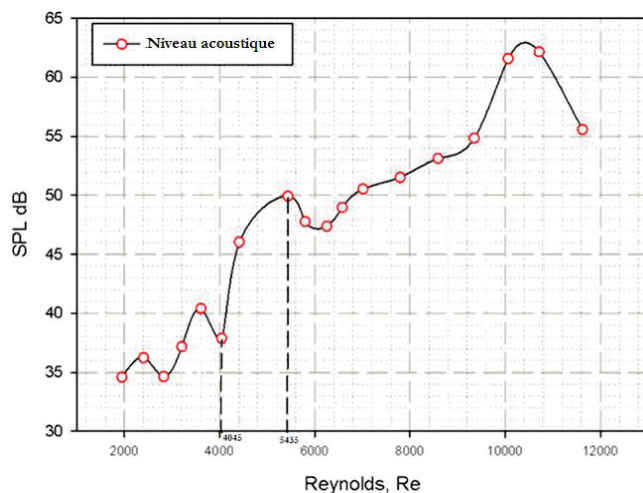

Figure 2. Niveaux acoustiques en fonction du nombre de Reynolds. $L/H=4$

L'énergie cinétique turbulente bidimensionnelle (ECT) est calculée sur chaque pixel de deux surfaces S1 et S2 comme montré sur la Figure 3 dans le plan (X,Y) puis normalisée par la vitesse moyenne de sortie de la manière suivante :
$$ECT = \frac{u'^2 + v'^2}{\langle u_0^2 \rangle}$$

Dans un deuxième calcul, la résultante de cette quantité est divisée par l'air de la surface sur laquelle le calcul de l'ECT est fait. En appliquant ce calcul sur des images de PIV successives, on obtient l'évolution de l'ECT bidimensionnelle par unité de surface en fonction du temps. Ensuite le temps est normalisé par la période des sons auto-entretenus du signal acoustique mesuré $T=1/F$. De cette manière l'ECT bidimensionnelle par unité de surface est

obtenue en fonction de la période du cycle acoustique des sons auto-entretenus.

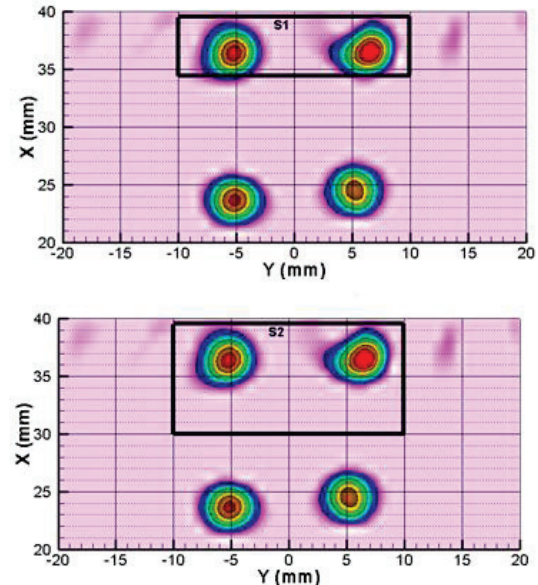

Figure 3. Surface S1 et S2. Tourbillons identifiés avec le critère λ_2

Sur la Figure 3 nous utilisons le critère λ_2 pour détecter les tourbillons. Ce critère a été décrit par [4] et [5]. La surface S1 peut contenir deux tourbillons de part et d'autre de l'axe du jet et la surface S2 s'étend plus en aval. Cette vérification nous permet de voir l'influence de la surface considérée sur les conditions de transfert énergétique.

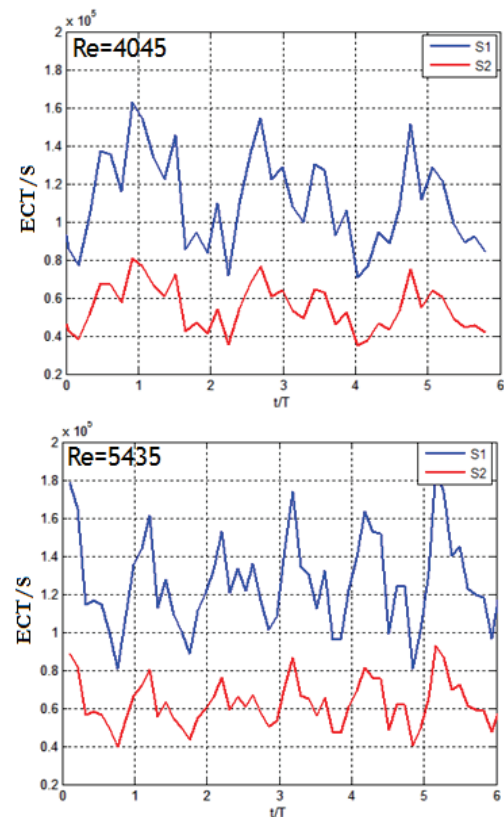

Figure 4. Amplitudes normalisées du signal acoustique et de l'énergie cinétique turbulente bidimensionnelle par unité de surface et par cycle acoustique T . $L/H=4$

Comme on peut le constater sur la Figure 4, l'ECT par unité de surface diminue quand la surface de calcul devient

plus grande en s'étendant sur des zones moins turbulentes que la zone proche de la paroi. On peut aussi remarquer que le signal de l'ECT réserve la même phase. Dans la suite du document on utilisera la surface S1 pour le calcul de l'ECT.

Les configurations présentant un minimum local du niveau acoustique ($Re=4045$, Figure 2) et un pic du niveau acoustique ($Re=5435$, Figure 2) sont considérés et l'évolution de l'ECT est montrée dans les deux cas. Il est possible de voir que dans le cas du haut niveau acoustique (Figure 5(b)) il existe une opposition de phase entre les signaux de l'énergie cinétique turbulente surfacique et celui de l'acoustique contrairement au cas du faible niveau acoustique (Figure 5(a)) où ces signaux ne sont pas parfaitement en opposition de phase. La fréquence fondamentale de ces deux signaux a été calculée, elle est identique dans le cas du haut niveau acoustique et présente une légère différence dans le cas du faible niveau acoustique. Comme vu dans la partie précédente, le pic du signal acoustique correspond à l'impact des tourbillons sur la plaque, ceci implique que le transfert énergétique du champ fluctuant au champ acoustique s'optimise et devient maximal au moment où les tourbillons atteignent la paroi de la plaque fendue de part et d'autre de la fente. Ainsi, quand la boucle de rétroaction s'optimise, la même fréquence est imposée et l'énergie cinétique turbulente devient minimale car elle est cédée au champ acoustique et ainsi ils sont en opposition de phase.

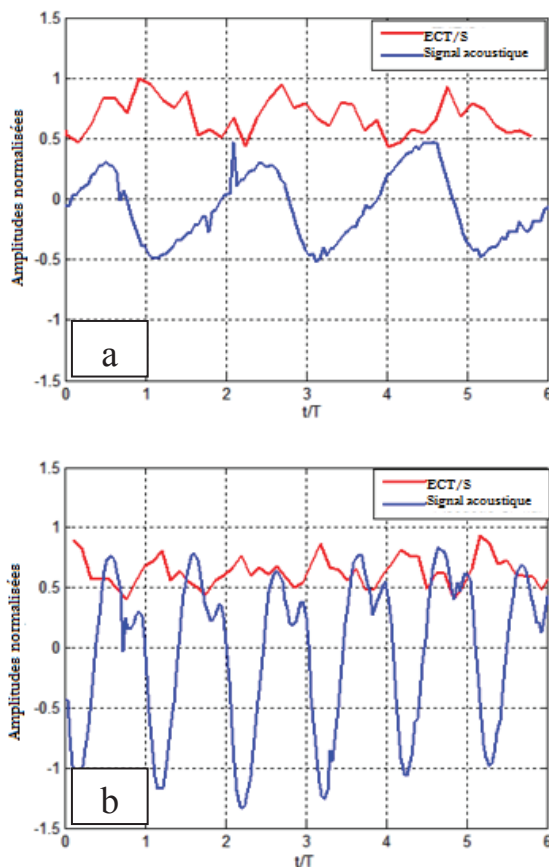

Figure 5. Amplitudes normalisées du signal acoustique et de l'énergie cinétique turbulente bidimensionnelle par unité de surface pour $L/H=4$. (a) : $Re=4045$, (b) : $Re=5435$.

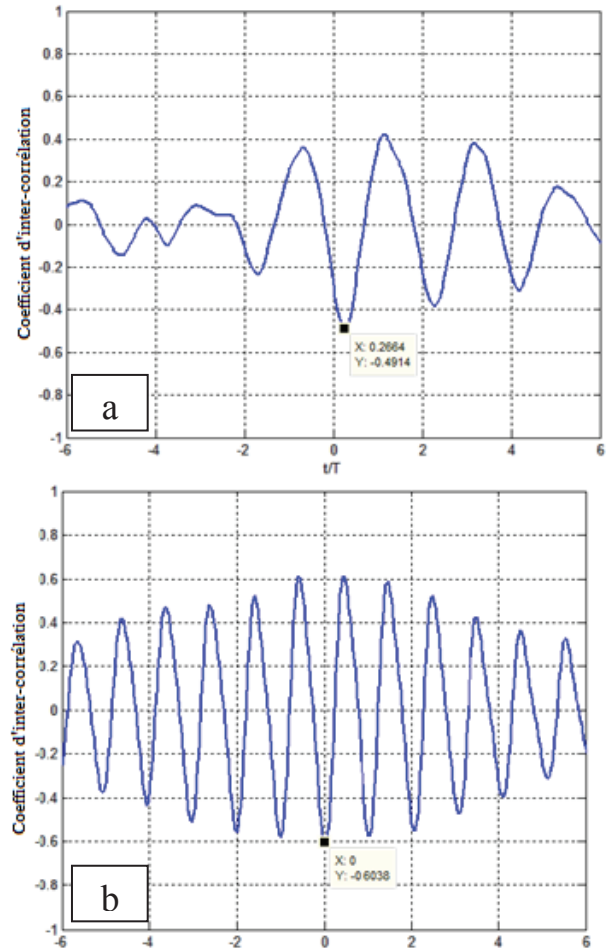

Figure 6. Inter-corrélations entre le signal acoustique et l'énergie cinétique turbulente. (a) : $Re=4045$, (b) : $Re=5435$.

Sur la Figure 6 on trace l'inter-corrélation entre le signal acoustique et celui de l'ECT pour les deux nombres de Reynolds. Pour le cas présentant un bas niveau acoustique ($Re=4045$, Figure 2) l'inter-corrélation présente un pic négatif décalé de $t=0.26*T$, où T est le cycle acoustique. L'inter-corrélation se dégrade très rapidement dans le temps pour ce cas. Cependant dans le cas présentant un haut niveau acoustique ($Re=5435$, Figure 2), le pic de corrélation est négatif mais centré sur zéro avec un coefficient plus important que celui du premier cas et qui est égale $= 0.6$. L'inter-corrélation garde un profil périodique dans 1 temps ce qui reflète le degré de dépendance linéaire entre les deux signaux.

L'inter-corrélation entre ces deux signaux montre l'importance de la phase pour avoir un cas à haut ou bas niveau acoustique. Quand les transferts énergétiques sont optimales et le niveau acoustique est maximale, l'évolution du champ acoustique évolue en opposition de phase avec le champ de l'énergie cinétique turbulente qui lui est transférée.

4 Conclusion

L'énergie cinétique turbulente (ECT) a été calculée pour deux nombres de Reynolds présentant un cas bruyant et un autre moins bruyant. Le transfert d'énergie du champ dynamique au champ acoustique est favorisé quand un pic d'énergie fluctuante est disponible pour effectuer ces

échanges énergétiques. L'évolution du champ acoustique dans un cas bruyant évolue en opposition de phase par rapport au champ d'énergie cinétique turbulente qui lui est transférée.

Références

- [1] Assoum, H. H., El Hassan, M., Abed-Meraïm, K., Martinuzzi, R. and Sakout, A.: 2013, Experimental analysis of the aero-acoustic coupling in a plane impinging jet on a slotted plate, *Fluid Dynamics Research*. 45(4), 045503.
- [2] A. Billon, V. Valeau, A. Sakout, Two feedback paths for a jet-slot oscillator. *Journal of Fluids and Structures* 21 (2005) 121–132
- [3] D. Rockwell, J.-C. Lin, P. Oshkai, M. Reiss and M. Pollack: Shallow cavity flow tone experiments: Onset of locked-on states. *Journal of Fluids and Structures*, 17(3):381–414, 2003.
- [4] Zhou, J., Adrian, R.J., Balachandar, S., Kendall, T.M. Mechanisms for generating coherent packets of hairpin vortices in channel flow. *J. Fluid Mech.* 387, 353–396. 1999
- [5] Jeong, J., Hussain, F. On the identification of a vortex. *J. Fluid Mech.* 285, 69–94. 1995
M. S. Chong, A. E. Perry, and B. J. Cantwell, « A general classification of three-dimensional flow fields », *Physics of Fluids A: Fluid Dynamics*, 2(5):765–777, 1990.
- [6] S. Ziada. Feedback control of globally unstable flows: Impinging shear flows. *Journal of Fluids and Structures*, 9(8):907–923, 1995.
- [7] D. Rockwell and E. Naudascher: Self-sustained oscillations of impinging free shear layers. *Annual Review of Fluid Mechanics*, 11:67–94, 1979.
- [8] D.K. Holger, T.A. Wilson and G.S. Beavers: Fluid mechanics of the edgetone. *Journal of the Acoustical Society of America*, 62(5):1116–1128, 1977.
- [9] Howe M (1975) Contributions to the theory of aerodynamic sound, with application to excess jet noise and the theory of the flute. *Journal of Fluid Mechanics* 71:625-673
- [10] Powell A Theory of vortex sound. *The Journal of the Acoustical Society of America* 36:17.(1964)